

STATION MÉTÉO À ÉCRAN TACTILE WS 3500

Manuel d'utilisation

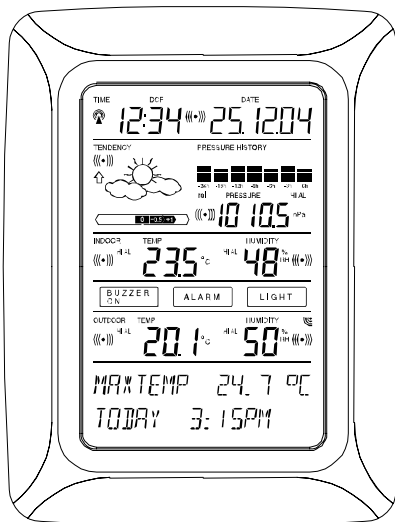

Table des matières

1	Introduction
2	Informations utiles sur l'écran tactile
3	Alimentation
3.1	Câble de connexion
3.2	Alimentation du système
3.2.1	Alimentation sur piles
3.2.2	Alimentation sur secteur
3.2.3	Connexion par Câble
3.3	Initialisation
3.4	Installation
4	Réglages
5	Affichage des valeurs min/max et réglage des alarmes
6	Heure radio pilotée DCF77
7	Tendances météo
8	Historique de la pression atmosphérique
9	Utilisation et réglage des données
9.1	Pression Atmosphérique
10	Données complémentaires associées à la Température Extérieure
11	Utilisation et réglage des fonctions de rétro-éclairage, du buzzer et de l'alarme
11.1	Rétro-éclairage
11.2	Buzzer
11.3	Alarme
12	Connexion à un PC
12.1	Stockage des données
12.2	Affichage des données
12.3	La connexion informatique et le logiciel PC Heavy Weather
13	Données Techniques
13.1	Données extérieures
13.2	Transmission par signal 433 MHz
13.3	Transmission par câble
13.4	Données intérieures
13.5	Alimentation/piles
13.6	Connexion PC
13.7	Dimensions
14	Information Du Consommateur

1 Introduction

Remarque importante!



Avant d'installer les piles dans les appareils, nous vous invitons à lire attentivement ce manuel d'utilisation.

Contenu de la boîte WS 3500 :

- Le Poste de base (ou récepteur)
- Un capteur Thermo-Hygro (transmetteur 433MHz)
- Le câble de connexion nécessaire pour relier le transmetteur Thermo-Hygro vers le poste de base (optionel)
- Un adaptateur secteur AC/DC
- Une suite logicielle pour PC sur CD Rom.

Le Poste de base est équipé d'un écran tactile à cristaux liquides (LCD). Il permet, grâce à un menu fonctionnel simple, l'affichage d'une large palette de données météorologiques (du haut vers le bas) :

- Heure et date radio pilotées par l'émetteur de Francfort (Time)
- Calendrier (Date)
- Prévision météo (Tendency)
- Pression atmosphérique et historique (Pressure, Pressure History)
- Température et humidité intérieures (Indoor Temp, Humidity)
- Température et humidité extérieures (Outdoor Temp, Humidity)

Nota : Le volume d'informations enregistré excède très largement celui pouvant être affiché sur l'écran LCD.

Grâce à la connexion PC, la suite logicielle Heavy Weather en assure la lecture sous forme d'un fichier Historique complet, leur représentation graphique ou encore la publication de ces mêmes données sur un site Internet.

2 Informations utiles sur l'écran tactile

- Toutes les fonctions météorologiques de la station sont accessibles par un léger effleurement de l'écran (ne jamais appuyer fortement sur l'écran !). Les fonctions tactiles sont toujours précédées par une étoile (*), et uniquement dans la section texte réservée et située au bas de l'écran, ou dans les plages de relevés.
- Le déplacement dans les menus se fait en effleurant les zones *ON* ou *OFF*, *UP* ou *DOWN*, mais vous pouvez aussi sélectionner directement les données.
- En effleurant *NEXT*, vous pouvez vous déplacer dans les menus, quitter ou sortir de l'application en effleurant *EXIT*.
- Chaque fonction appelée de manière tactile est validée par un signal sonore (lorsque la fonction *ON* est activée).
- Si, au cours d'un réglage ou de la navigation dans le menu, la station ne reçoit pas d'instruction pendant 30 secondes, l'application se ferme automatiquement et l'affichage bascule alors sur l'écran principal.

validerez la bonne transmission des informations vers la station de base, aussi bien en liaison filaire que via haute fréquence.

3.1 Câble de connexion

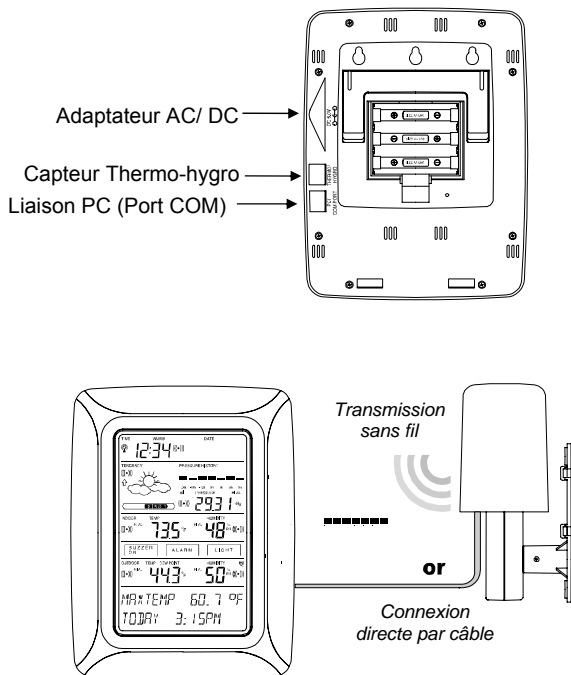

La connexion entre la station de base et le capteur Thermo-Hygro se fait par l'intermédiaire du câble de 10 mètres fourni. Dès que la connexion est effectuée, la station va automatiquement détecter les données météo recueillies puis envoyées par le capteur. La transmission des données entre le capteur Thermo-Hygro et le Poste de base se fait alors plus fréquemment (par rapport à une transmission par ondes).

Ce choix de connexion permet de supprimer toutes les éventuelles interférences entre la station et le capteur Thermo-Hygro.

3.2 Alimentation du système

L'alimentation en énergie de la Station Météo peut se faire par piles ou par l'intermédiaire de l'adaptateur secteur.

3.2.1 Alimentation par piles

- Insérez en premier 2 piles de type AA (LR6), dans le logement de la sonde Thermo Hygro.
- Immédiatement après, insérez 3 piles de type AA (LR6), dans le logement des piles de la station de base.



Veillez participer à la protection de l'environnement en retournant les piles usagées à un dépôt autorisé.

3.2.2 Alimentation sur secteur

- Insérez d'abord 2 piles de type AA (LR6) dans le compartiment de la sonde Thermo Hygro.
- Connectez ensuite l'adaptateur secteur à la station de base et branchez l'adaptateur sur une prise de courant.

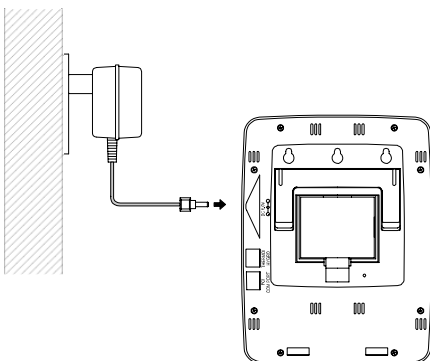

Remarque : Dans les deux configurations décrites ci-dessus, il est impératif de respecter l'ordre d'insertion des piles, c'est à dire d'alimenter le Thermo-Hygro en premier. Celui-ci transmet dans les premières minutes qui suivent sa mise en fonctionnement, un code d'identification qui doit être reçu et stocké par la station de base.

Après avoir effectué ces opérations, votre Station Météo est à présent opérationnelle.

3.2.3 Connexion par Câble :

Comme mentionné dans le chapitre 3.1, la base, connectée sur secteur, alimente l'intégralité du système via le câble RJ12 fourni.

Nota : Nous vous recommandons, lors d'une installation dite « tout filaire », (c'est à dire par câble entre Thermo-Hygro et station de base), de n'utiliser les piles qu'en complément de l'adaptateur (en cas de coupure d'électricité et non en alimentation principale).

L'utilisateur peut, à tout moment, déconnecter le câble reliant la station de base au Thermo/Hygro et utiliser la transmission via 433 MHz (et vice versa). La station reconnaîtra automatiquement la modification et continuera à fonctionner normalement.

3.3 Initialisation

Après avoir mis votre système sous tension, la station WS 3500 fera une vérification automatique de l'intégralité de l'affichage pendant quelques secondes.

La station se lance alors dans une phase de synchronisation avec le capteur pour une durée de 15 minutes environ. Les informations reçues par le capteur seront affichées simultanément sur l'écran LCD. Pendant cette période, il n'y aura pas de réception du signal de l'heure radio-pilotée DCF-77.

Nota : La synchronisation vous permet de valider votre installation et de vérifier la bonne transmission des données extérieures vers la base.

Dès cette étape achevée, la station recherchera automatiquement le signal DCF-77 pour la réception de l'heure et de la date radio-pilotées. Vous pourrez dès à présent naviguer dans le menu et découvrir l'intégralité des mesures disponibles.

IMPORTANT :

- La recherche et la réception de l'heure radio pilotée (signal DCF-77), se fera après installation complète de la station (soit environ 15 minutes).
- Toutefois, l'heure et la date peuvent être réglées manuellement à tout instant. Avant le réglage manuel de l'heure ou la réception du signal DCF-77, **la station n'enregistre aucune donnée météo dans le fichier historique.**
- Vous pouvez quitter à tout moment la synchronisation en effleurant la zone « TIME », en-haut à gauche de l'écran.

3.4 Installation

Lorsque vous avez vérifié que l'ensemble des informations est reçu correctement, vous pouvez procéder à l'installation du capteur. Assurez-vous que les câbles de connexion sont assez longs pour le positionnement du capteur à l'extérieur.

En cas de coupure de transmission (lors d'une transmission sans fil), il suffit généralement de déplacer légèrement vos éléments (du haut vers le bas, ou encore de droite à gauche, etc.) pour rétablir la transmission.

Remarque : La distance de transmission s'étend jusqu'à maximum 100 mètres en champ libre. Les obstacles tels que immeubles, arbres, véhicules, lignes haute tension, proximité d'un faisceau radioélectrique, hertziens, etc.), peuvent réduire la distance de transmission.

Les appareils électriques (écrans de PC, radios, télévisions), peuvent également créer des interférences et perturbations.

4 Réglages

Les paramètres de la Station Météo sont préalablement réglés par défaut.

Vous accéderez au menu en effleurant le coin droit, tout en bas de l'écran.

Accédez aux différents réglages en effleurant la zone

SETUP, sur la partie basse de l'écran.

Les différentes fonctions pourront être réglées selon l'ordre d'affichage suivant :

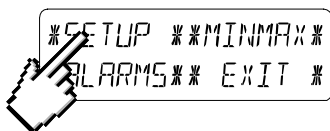

Contraste de l'écran tactile → 8 niveaux de contraste sont disponibles (de 0 à 7). 4 est la position par défaut.

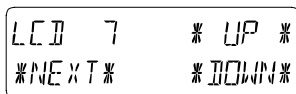
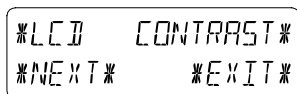

Fuseau horaire → Réglage du fuseau horaire +/-12h (réglé par défaut à 0 pour l'Europe Centrale).

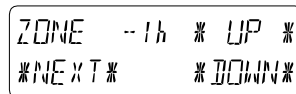
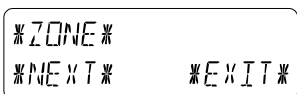

Heure radio-pilotée DCF77 (RCC) → Fonction Activation/Désactivation (ON/OFF) de la réception du signal horaire.

En réglant la station sur « OFF », l'horloge fonctionne alors comme une horloge à quartz normale, sans rechercher le signal DCF77 (La réception du signal est active par défaut).

```
* REC   ON/OFF *  
*NEXT*   *EXIT*
```

```
REC ON   * ON *  
*NEXT*   *OFF*
```

Affichage de l'heure en format 12/24H → L'affichage par défaut est au format 24H.

```
* 12/24 h  MODE *  
*NEXT*   *EXIT*
```

```
24 h   * 12h *  
*NEXT* * 24h *
```

Les unités de mesure

- Affichage des températures en Celsius (°C) ou Fahrenheit (°F). L'unité par défaut étant les degrés Celsius.

```
TEMP   °C * °C *  
*NEXT* * °F *
```

- Affichage de la pression atmosphérique (Press) en hPa (par défaut), ou en inHg.

```
PRESS hPa * hPa *  
*NEXT* * inHg *
```

La pression atmosphérique relative (Rel. Pressure) → La pression atmosphérique relative, est calculée à partir du niveau de la mer, par rapport à la localisation de la station (1013,0 hPa par défaut).

```
* REL PRESSURE *  
*NEXT*   *EXIT*
```

```
1013.0hPa * UP *  
*NEXT*   *DOWN*
```

Icônes de tendance météo (Tendency) → Le changement d'icône de tendance météo est dépendant des variations de pression atmosphérique.

La sensibilité d'évolution de l'icône peut être réglée entre 2 et 4 hPa (3 hPa étant la valeur par défaut).

```
 * TENDENCY *  
 *NEXT* *EXIT*
```

```
 3 hPa * UP *  
 *NEXT* *DOWN*
```

Alarme de tempête (Storm) → la sensibilité de l'alarme de tempête peut être réglée pour être activée par des chutes de pression atmosphérique sur une période de 6 heures, entre 3 et 9 hPa (5 hPa par défaut).

```
 *STORM WARNING *  
 *NEXT* *EXIT*
```

```
 5 hPa * UP *  
 *NEXT* *DOWN*
```

L'alarme de tempête est activée par défaut *ON* .

```
 WARNING OFF * ON *  
 *NEXT* *OFF*
```

Reconnaissance automatique du transmetteur (Relearn Tx) → Lors d'un changement de piles dans le Thermo-Hygro ou d'une coupure d'alimentation, cette fonction permet la recherche automatique du transmetteur, sans avoir à réinitialiser l'ensemble de la station.

Validez cette opération en effleurant la touche *CONFIRM*

```
 * RELEARN TX *  
 *NEXT* *EXIT*
```

```
 * CONFIRM *  
 *EXIT*
```

Réglages par défaut (Factory Reset) → cette fonction permet la réinitialisation de la mémoire non-volatile (EEPROM), et permet ainsi un retour aux réglages par défaut (réglages d'usine). Validez l'opération en effleurant la touche * CONFIRM *

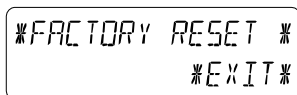

FACTORY RESET
EXIT

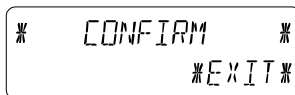

* CONFIRM *
EXIT

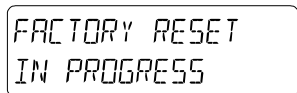

FACTORY RESET
IN PROGRESS

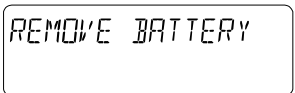

REMOVE BATTERY

Remarque :

La réinitialisation aux paramètres d'usine dure environ 5 minutes. Pendant ce temps, le texte "Factory Reset In Progress" s'affiche dans le bas de l'écran. Après la réinitialisation, l'écran LCD s'éteint et le texte "Remove Battery" s'affiche.

Il faut alors retirez les piles de la station de base et procéder à un redémarrage de l'ensemble (reportez-vous au chapitre 3 de ce manuel).

Remarque : Pour quitter à tout moment le menu de réglage, il suffit d'effleurer la zone * EXIT * .

5 Affichage des valeurs Mini/Maxi et réglage des alarmes

Les valeurs Min ou Max s'affichent en clignotant à la demande, à la place des valeurs principales (voir schéma ci-dessous).

Pour afficher ces valeurs, vous devez activer la fonction * MIN/MAX * dans le menu de votre écran tactile.

Pour accéder au paramétrage des seuils d'alarmes, effleurez la zone * ALARMS *.

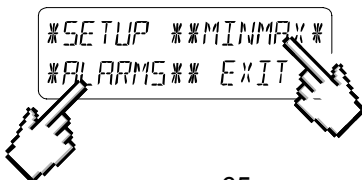

Les valeurs *MIN* / *MAX* peuvent également être sélectionnées directement en effleurant la valeur principale de l'écran pour laquelle les Min/Max veulent être consultés.

Remarque : l'heure et la date d'enregistrement des relevés mini/maxi seront simultanément affichées sur votre écran LCD, remplaçant momentanément l'heure et la date actuelles.

Effleurer la fonction *ALARMS* , vous permet d'accéder à l'affichage des différentes alarmes basses *LO AL* et hautes *HI AL* programmées.

Les valeurs basses et hautes peuvent également être sélectionnées directement.

Note : il est possible de basculer à tout moment entre les valeurs mini/maxi et les alarmes.

Vous pouvez également quitter le menu de réglage à tout moment en effleurant la fonction *EXIT* .

6 Heure radio pilotée DCF77

Il s'agit d'un signal horaire émettant sur une bande grandes ondes [DCF 77,5] depuis Mainflingen (Francfort/RFA) et ce, dans un rayon de 1500 km environ. L'émetteur envoie un signal produit par l'horloge atomique de l'Institut Technique Physique de Braunschweig, laquelle horloge a une déviation inférieure à une seconde par million d'années. Les corrections horaires astronomiques, années bissextiles et changements de dates sont ainsi effectués automatiquement, de même que le passage heure d'été/heure d'hiver, et inversement.

L'affichage de l'heure et de la date se fait automatiquement. Dans le cas d'une mauvaise réception de ce signal, le réglage manuel de l'heure et de la date s'effectue de la manière suivante :

Réglage de l'heure

Pour régler l'heure, appuyez sur l'écran tactile au niveau de l'affichage de l'heure (en haut à gauche de l'écran).

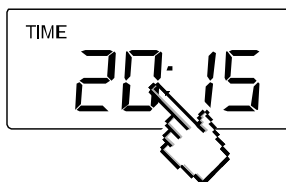

Appuyez ensuite sur *TIME* (menu dans le bas de l'écran).

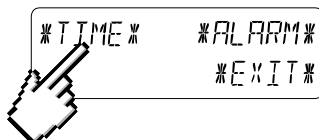

Réglez l'heure et les minutes à l'aide des touches *UP* et *DOWN*.

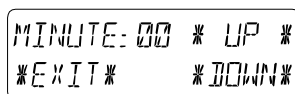
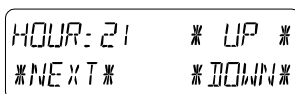

Effleurez *EXIT* pour quitter le réglage.

Réglage de la date

Pour régler la date, appuyez sur l'écran tactile au niveau de l'affichage de la date (en haut à droite de l'écran).

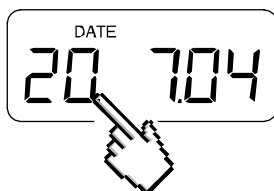

Effleurez ensuite *DATE* (menu dans le bas de l'écran).

YEAR: 2004 *UP*
NEXT *DOWN*

MONTH: 07 *UP*
NEXT *DOWN*

DAY: 20 *UP*
EXIT *DOWN*

Réglez la date à l'aide des touches *UP* et *DOWN*.

Effleurez *EXIT* pour quitter le réglage.

Nota :

En effleurant deux fois *DATE*, les formats d'affichage suivants s'afficheront comme suit :

- Date en format JJ.MM.AA. (format 24 H) et MM.JJ.AA, (format 12 H)
- Jour (format abrégé), Date du jour, Mois (format 24 H) et Jour, Mois, Date du jour (format 12 H)
- Secondes
- Réglage de l'heure du réveil

Réglage de l'alarme

Pour accéder au réglage de l'alarme, appuyez sur l'écran tactile au niveau de l'affichage de l'heure (en haut à gauche de l'écran).

AL HR: 0 *UP*
NEXT *DOWN*

AL MIN: 00 *UP*
EXIT *DOWN*

→ Effleurez ensuite *ALARM* dans le menu → Réglez l'heure et les minutes du réveil à l'aide des touches *UP* et *DOWN* → Quittez avec *EXIT*

Remarque :

- Le réveil s'active ou se désactive en effleurant deux fois la zone *TIME* (sur l'écran principal) : le symbole suivant ((•)) apparaît ou disparaît. Quitter en effleurant *EXIT*.
- Quand l'alarme se déclenche, effleurer simplement l'une des zones du LCD pour l'arrêter.

7 Tendances météo

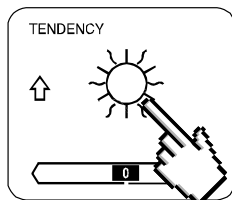

Consultez les enregistrements relatifs aux tendances météo en effleurant le symbole météo dans la zone des TENDANCES (« TENDENCY »).

La partie texte du menu (sur les 2 dernières lignes de l'écran LCD), vous indiquera depuis quand (en date et heure), l'icône de tendance météo actuelle est affichée (ensoleillé, stable ou pluvieux).

Remarque

- Les flèches (tournées vers le haut ou le bas) indiquent la tendance météo
- L'alerte à l'orage est constitué du symbole « Pluie » avec une flèche clignotante pointant vers le bas
- Chaque minute, lors de la réception d'un relevé de pression atmosphérique, cette valeur est comparée avec les relevés des 2 dernières heures et l'écart le plus important est affiché sur le baromètre comparatif.

FAIR SINCE
20:27 -18.7.04

8 Historique de la pression atmosphérique (Pressure History)

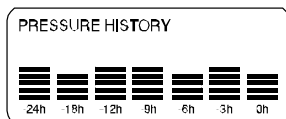

L'historique de la pression atmosphérique illustre l'évolution de la pression sur un intervalle de 24 ou 72 heures, par 7 barres graduées. La barre située à l'extrémité droite affiche la pression atmosphérique actuelle, les autres barres illustrant l'historique de la pression.

Remarque :

Il est possible de basculer de l'affichage de l'historique de 0 à -24H vers l'affichage de 0 à -72H et vice versa en effleurant la zone « PRESSURE HISTORY ».

9 Utilisation et réglage des données :

- **Pression atmosphérique (Pressure), Relative et Absolue**
- **Température intérieure (Indoor Temp)**
- **Humidité intérieure (Indoor Humidity)**
- **Température extérieure (Outdoor Temp), Dew Point (Point de rosée)**
- **Humidité extérieure (Outdoor Humidity)**

Note Importante !

Tous les réglages de la station WS 3500 concernant les données énoncées ci-dessus, s'opèrent par le biais de l'écran tactile de la même manière. Les étapes peuvent être illustrées par l'exemple suivant (pour la Pression Atmosphérique).

9.1 Pression Atmosphérique (Pressure)

Exemple 1 : Consultation des valeurs maximales enregistrées

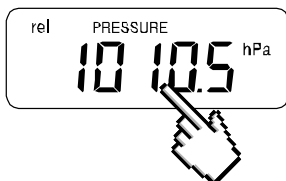

Effleurez la zone d'affichage de la pression atmosphérique de l'écran tactile.

Dans le menu au bas de l'écran, sélectionnez *MAX*. Vous verrez alors la valeur maxi de pression s'afficher de la manière suivante :

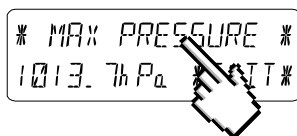

Note : l'affichage des données minimales enregistrées se fait de la même manière, avec *MIN*.

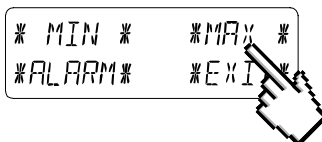

Pour accéder à la fonction de remise à zéro des valeurs enregistrées, effleurez la fonction *MAX PRESSURE*

Pour remettre à zéro les valeurs enregistrées et ne conserver que la valeur actuelle, effleurez ensuite *CONFIRM*.

Pour quitter la consultation et conserver les valeurs mémorisées, effleurer *EXIT*



Fin de l'exemple

Exemple 2 : Régler une alarme haute (Hi alarms)

Comme pour l'exemple précédent, démarrez l'application en effleurant la zone d'affichage de la pression atmosphérique de l'écran tactile.

Puis, effleurez *ALARM* dans le menu du bas de l'écran.

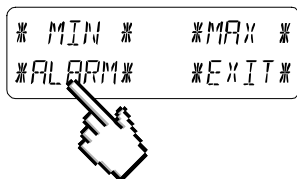

Sélectionnez *HI AL* pour procéder au réglage d'une alarme haute.

Note : la méthode est identique pour le réglage de l'alarme basse (*LO AL*)

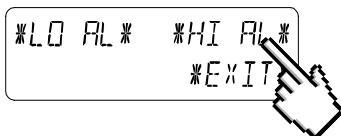

Réglez la valeur de l'alarme haute souhaitée en effleurant les zones *UP* (« + ») et *DOWN* (« - ») jusqu'à l'affichage de la valeur seuil souhaitée.

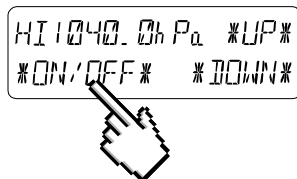

Vous pourrez ensuite choisir d'activer ou de désactiver l'alarme en effleurant *ON* ou *OFF* , et/ou de quitter en effleurant *EXIT* .

Note : Pour visualiser l'activation de l'alarme, le symbole (((•))) s'affiche dans la section de l'écran correspondante à la mesure pour laquelle une alarme est activée.



Fin de l'exemple

Note : Effleurer deux fois la zone « PRESSURE » de l'écran tactile, permet de basculer entre l'affichage de la pression Relative (rel) et celui de la pression Absolue (abs).

10 Données complémentaires associées à la Température Extérieure (Outdoor Temp)

En effleurant deux fois la zone « OUTDOOR » de l'écran tactile, permet l'affichage successif des mesures suivantes :

- La température extérieure (Outdoor Temp)
- Le point de rosée (Dew Point)

Tous les réglages et raccourcis écran ne concernent que les fonctions décrites ci dessus.

11 Utilisation et réglage des fonctions rétro-éclairage (Light), buzzer et alarme

11.1 Rétro-éclairage

Pour une meilleure lisibilité de l'écran LCD, vous pouvez choisir d'activer le rétro-éclairage de votre écran tactile.

Pour activer le rétro éclairage, effleurer la zone « LIGHT » de votre écran tactile.

Vous verrez alors apparaître dans le menu :

- « BACKLIGHT ENABLED » (= rétro éclairage désactivé)
- ou
- « BACKLIGHT DISABLED » (= rétro éclairage activé)

Vous pourrez basculer entre ces 2 fonctions en effleurant la zone « LIGHT ». Si vous activez le rétro éclairage, l'écran s'allumera automatiquement durant environ 15 secondes à chaque fois qu'une zone de l'écran sera effleurée.

La fonction d'activer ou de désactiver le rétro éclairage apparaît pendant environ 30 secondes dans le menu de votre écran. Le dernier affichage valide la fonction.

Attention :

L'utilisation du rétro éclairage entraîne une consommation plus rapide des piles. Il est donc vivement conseillé de brancher la station sur secteur à l'aide de l'adaptateur fourni, en complément de l'alimentation par piles.

11.2 Buzzer

La fonction « Buzzer » permet, lorsqu'elle est activée :

- de valider une action de manière sonore
- l'émission d'un signal sonore quand une alarme haute ou basse atteint la valeur seuil programmée

La fonction d'activer (« BUZZER ON ») ou de désactiver (« BUZZER OFF ») le signal sonore s'affiche également dans le menu de votre écran pendant environ 30 secondes. Le dernier affichage valide la fonction.

11.3 Alarme

Effleurer une fois la zone « ALARM » de votre écran tactile, puis * NEXT*. Vous afficherez ainsi toutes les alarmes ayant été préalablement paramétrées et qui ont atteint leur valeur seuil dans l'ordre chronologique de leur saisie (à l'exception de l'alarme de réveil), et ce depuis leur dernière modification. Affichez les indications d'heure et de date des alarmes qui se sont déclenchées en effleurant également la zone * ALARM*.

Si aucune alarme (haute ou basse) n'a été programmée, il va s'afficher dans le menu de l'écran « AL BUFFER EMPTY ».

12 Connexion PC

Le volume d'informations complémentaires relevées par la Station Météo WS 3500 excède la capacité d'affichage sur l'écran tactile. Toutes ces informations ne peuvent, par conséquent, être affichées simultanément.

Grâce au fichier historique très détaillé du programme PC Heavy Weather, l'affichage des heures d'enregistrement des relevés peut être visualisé.

- Nous vous invitons à lire attentivement l'Aide disponible sur le CD-ROM joint avant de connecter votre station WS 3500 à votre ordinateur.
- A la première mise en fonctionnement de la station météo, le fichier historique est vide de toutes données. La lecture des données à partir de votre PC est possible après mémorisation par la station d'au moins 3 jeux de données météo (15 minutes après la mise en fonctionnement et le réglage de l'heure).
- C'est pourquoi nous vous recommandons de connecter votre PC et d'installer le programme Heavy Weather Pro WS 3500 uniquement après réglage intégral de votre station météo pro WS 3500.

12.1 Stockage des données

Pour un historique météo exhaustif et entre deux connexions avec votre PC, la station de base permet un stockage interne et une mémorisation de 1750 jeux complets de données, avec renseignement de l'heure et de la date d'enregistrement.

Ces données sont stockées dans la mémoire vive de la station et sécurisées par une mémoire dite EEPROM. Ainsi, même en cas de coupure d'alimentation (changement de piles, coupure d'électricité), l'intégralité de ces données est conservée.

Si la mémoire de la station est saturée, celle-ci continuera à enregistrer les données, mais elle écrasera les valeurs les plus anciennes.

12.2 Affichage des données

Les données stockées dans la station de base ne sont lisibles que via la connexion à un ordinateur PC. De même, le réglage de l'intervalle d'enregistrement des valeurs (de 1 minute à 24 heures), ne peut être modifié que par le biais du PC.

12.3 La connexion et le logiciel PC Heavy Weather

Le raccordement entre un PC et la station de base se fait au moyen du câble série fourni. Il suffit de le relier à votre PC sur un port COM (le port COM 1 de préférence).

La suite logicielle « Heavy Weather Pro » fournie sur support CD, doit être installée sur votre PC.

Ce logiciel permet l'affichage de toutes les données météo, avec leur illustration graphique (icônes). De plus, il offre la possibilité d'affichage, d'enregistrement et d'impression des fichiers historiques (fichiers pouvant être uniquement limités en capacité par la mémoire RAM de votre ordinateur).

Grâce au programme complémentaire Heavy Weather Publisher, les données météo instantanées peuvent être publiées sur le site Internet de votre choix, selon l'intervalle que vous aurez également prédéfini.

Enfin, visualisez, personnalisez et exploitez vos relevés sous forme de graphiques ou diagrammes grâce au logiciel « Heavy Weather Pro 3500 ».

Durée de l'alarme :environ 2 minutes

13.5 Alimentation :

Station de base:

Piles : 3 piles 1.5 V de type AA, IEC LR6 (Piles alcalines recommandées). Lorsque les piles de la station de base nécessitent d'être remplacées, le témoin d'usure des piles s'allume sur l'écran LCD

Alimentation générale: Adaptateur secteur 230VAC / 50Hz (n'utilisez que l'adaptateur fourni). Recommandé lors de la connexion PC et de l'utilisation du rétro-éclairage

Thermo-Hygro:

Piles: 2 piles 1.5 V de type AA , IEC LR6 (Piles alcalines recommandées)

Ou alimentation par l'adaptateur secteur si celui-ci est utilisé

13.6 Connexion PC:

Câble : Câble PC RS 232 (Port série)

Exploitation des données : via PC uniquement

Logiciel : "Heavy Weather Pro" (inclus)

Intervalle d'enregistrement : réglable de 1 min à 24h

Quantité de données stockables :

Station de base : 1750 données (capacité de la mémoire EEPROM)

PC: En fonction de votre mémoire interne.

13.7 Dimensions:

Station de base : 142 x 185 x 32.2 mm

Capteur Thermo-Hygro : 56.2 x 137 x 70.5 mm

14 INFORMATION DU CONSOMMATEUR :

- Les déchets des appareils électroniques peuvent contenir des substances dangereuses. Le rejet de ces déchets dans des décharges sauvages et/ou non contrôlées nuit fortement à l'environnement
- Consultez les services officiels locaux ou régionaux pour connaître les points de collecte sélective et de traitement les plus proches de chez vous
- Tous les appareils électroniques doivent être désormais recyclés. Chaque utilisateur doit contribuer activement au recyclage de ses propres déchets
- Le rejet sauvage des déchets électroniques peut avoir des conséquences sur la santé publique et sur la qualité de l'environnement
- Ainsi qu'il est indiqué sur la boîte et sur le présent produit, la lecture du manuel est recommandée pour une utilisation optimisée ; ce produit ne doit pas être jeté dans des poubelles non-spécialisées
- Le fabricant et ses fournisseurs déclinent toute responsabilité pour tous relevés incorrects et toutes conséquences pouvant découler de l'utilisation de relevés incorrects.
- Ce produit est conçu uniquement pour une utilisation domestique comme indicateur de températures.
- Cet appareil ne doit pas être utilisé à des fins médicales ou pour l'information du public.
- Les caractéristiques techniques de ce produit sont susceptibles de subir des modifications sans préavis.
- Ce produit n'est pas un jouet. Gardez-le hors de portée des enfants.

- La reproduction de tout ou partie de ce livret est interdite sans l'accord écrit et préalable du fabricant.



Directive R&TTE 1999/5/EC

Résumé de la Déclaration de Conformité : Nous déclarons ici que ce dispositif de transmission sans fil est en conformité avec les conditions essentielles requises par la Directive R&TTE 1999/5/EC.